

Varenummer: 20662212A
Beskrivelse: E+G Udligningsenhed
GN 350-45-11-A-NI

Mål

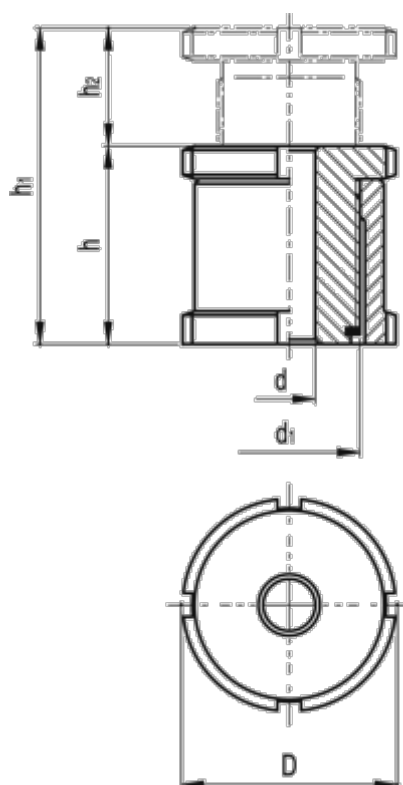

C-skruenøgle DIN 1810 = A45-50
d = 11.0
D = 45
d1 = M30x1
For skrue = M10
h = 42
h1 = 67
h2 = 25

Max. statisk belastning (N) = 84.0
Statisk forbelastning (N) = 64.0
Vægt (g) = 338